

第 37 回各務原市春季テニス大会日程表

本大会の全日程は、岐阜車体スポーツ広場テニスコート（砂入り人工芝）にて行います。

- エントリーは集合時間の 10 分前までに完了させて下さい。

6月2日（日） シングルス

予備日 6月16日（日）

受付時刻	男子1部	男子2部	女子の部	
シ ン グ ル ス	8:00	1R 2 ~ 27		
	8:30	1R 28 ~ 44	1R 2 ~ 7	
	9:00	2R 1 ~ 17	1R 9 ~ 28	
	9:30	2R 18 ~ 45		
	10:00		2R 1 ~ 29	
	10:30			全員

6月9日（日） ダブルス

予備日 7月14日（日）

受付時刻	男子1部	男子2部	女子1部	女子2部
ダ ブ ル ス	8:00	1R 全員	1R 全員	Aリーグ3番以外 全員
	8:30	2R 全員		
	9:00		2R 全員	全員
	9:30			

注意事項

1. 時間厳守、受付時刻(大会日程表参照)までに、テニスの出来る服装に着替えて、本人が大会本部に出場を届出ること。遅刻は棄権とみなします。(ダブルスはペアで受け付け)
2. 競技中の負傷等については、主催者にて応急手当はしますが、それ以後の責任は負いません。
3. 失格・棄権の場合、参加料は返還しません。
4. 降雨等の事情により大会の全日程が実施できない場合でも、参加料は返還しません。
5. 悪天候における当日の大会運営については、参加者各自が直接会場で確認願います。
6. 延期、日程変更、会場変更などは、会場にその旨を掲示します。

各務原市テニス協会

男子シングルス1部

1R 2R 3R 4R SF SF 4R 3R 2R 1R

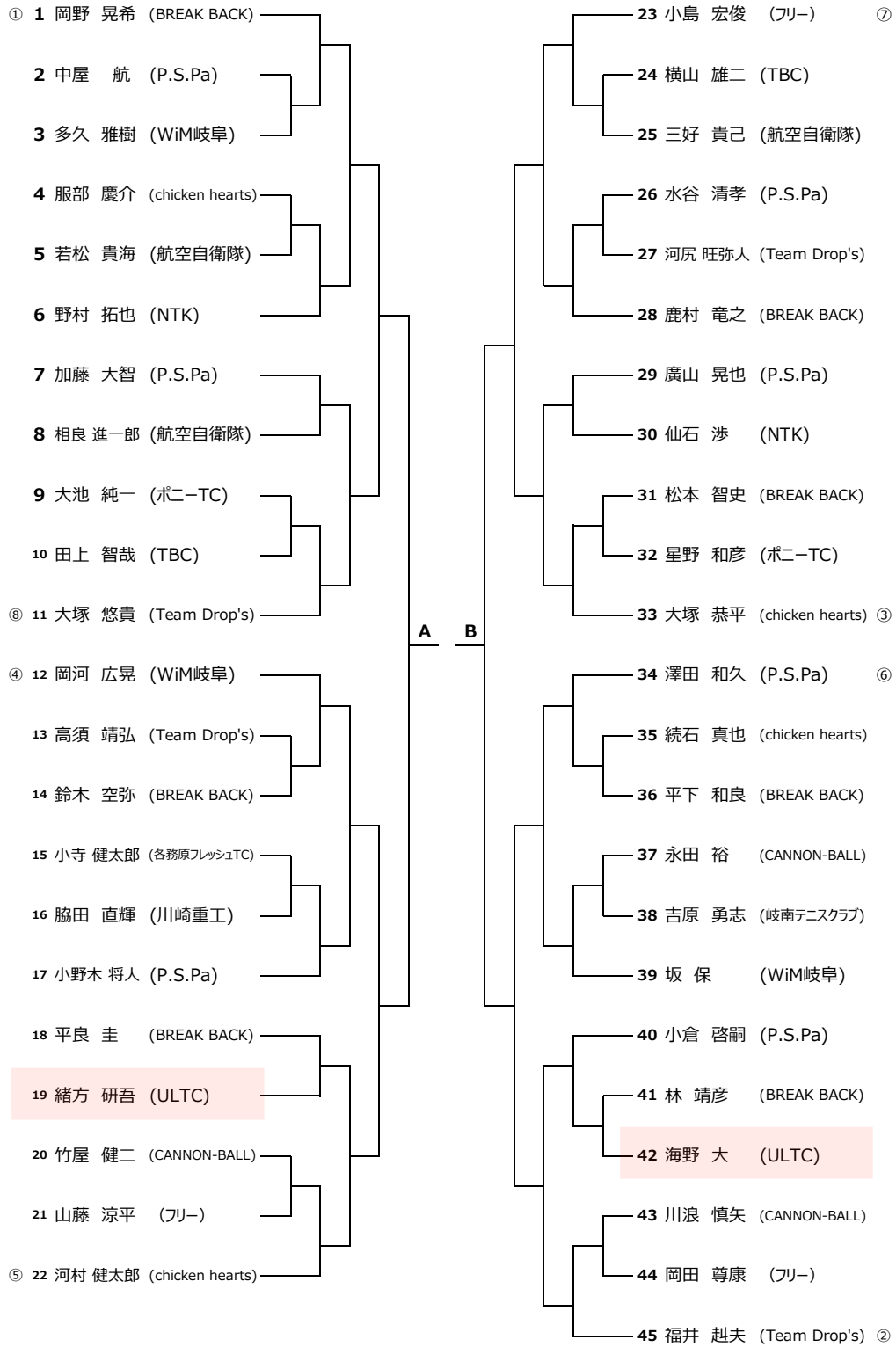

決勝戦

A

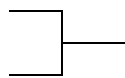

B

3位決定戦

※お持ち帰り用ボールで実施。

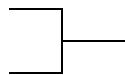

男子シングルス2部

1R 2R 3R SF SF 3R 2R 1R

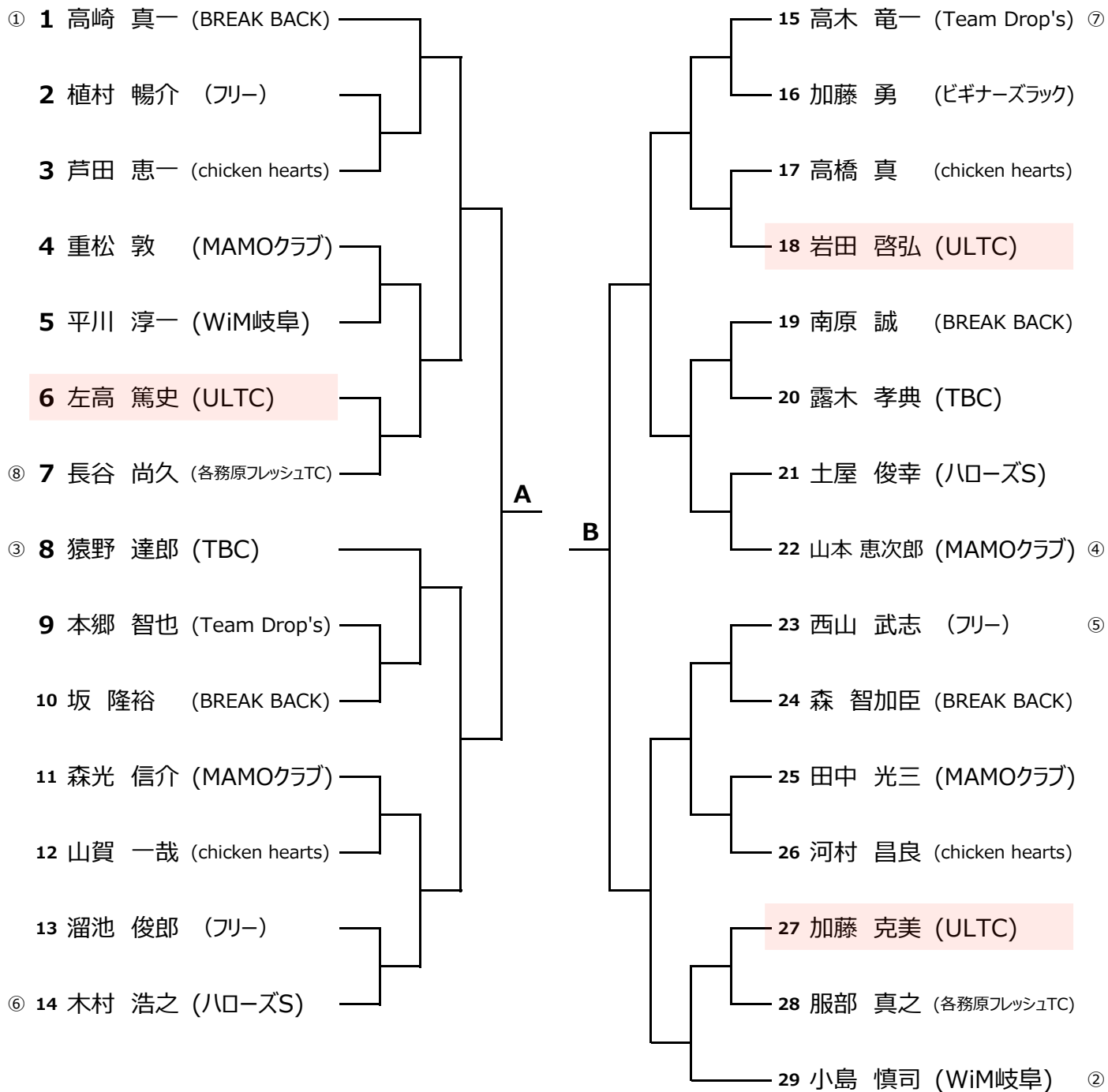

決勝戦

A

B

3位決定戦

※お持ち帰り用ボールで実施。

女子シングルス

A組 ※リーグ戦は、6ゲーム先取 ノードバンテージ方式 ボールは回収し、使い回しとします。
 ※4人のリーグ戦は、各人2試合（斜線の無い組み合わせ）を実施します。

		大窪 久美子	加藤 順子	雑賀 美奈子	青野 厚子	勝 敗	順位
①	1	大窪 久美子 (WiM岐阜)				勝 敗	
	2	加藤 順子 (MAMOクラブ)				勝 敗	
	3	雑賀 美奈子 (WiM岐阜)				勝 敗	
	4	青野 厚子 (CANNON-BALL)				勝 敗	

B組 ※リーグ戦は、6ゲーム先取 ノードバンテージ方式 ボールは回収し、使い回しとします。
 ※4人のリーグ戦は、各人2試合（斜線の無い組み合わせ）を実施します。

		森光 華澄	水谷 志保	川辺 恵美子	西尾 里奈	勝 敗	順位
②	1	森光 華澄 (MAMOクラブ)				勝 敗	
	2	水谷 志保 (フリー)				勝 敗	
	3	川辺 恵美子 (ポニーTC)				勝 敗	
	4	西尾 里奈 (WiM岐阜)				勝 敗	

※決勝戦・3位決定戦は、1セットマッチ(6-6後タイブレーク) セミアドバンテージ方式
 ※決勝戦のみニューボールとさせていただきます。

決勝戦

A1

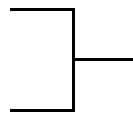

B1

3位決定戦

※お持ち帰り用ボールで実施。

A2

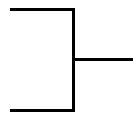

B2

※女子シングルスにつきましては、1部2部のカウントは致しませんのでご了承下さい。

男子ダブルス 1部

1R 2R 3R SF SF 3R 2R 1R

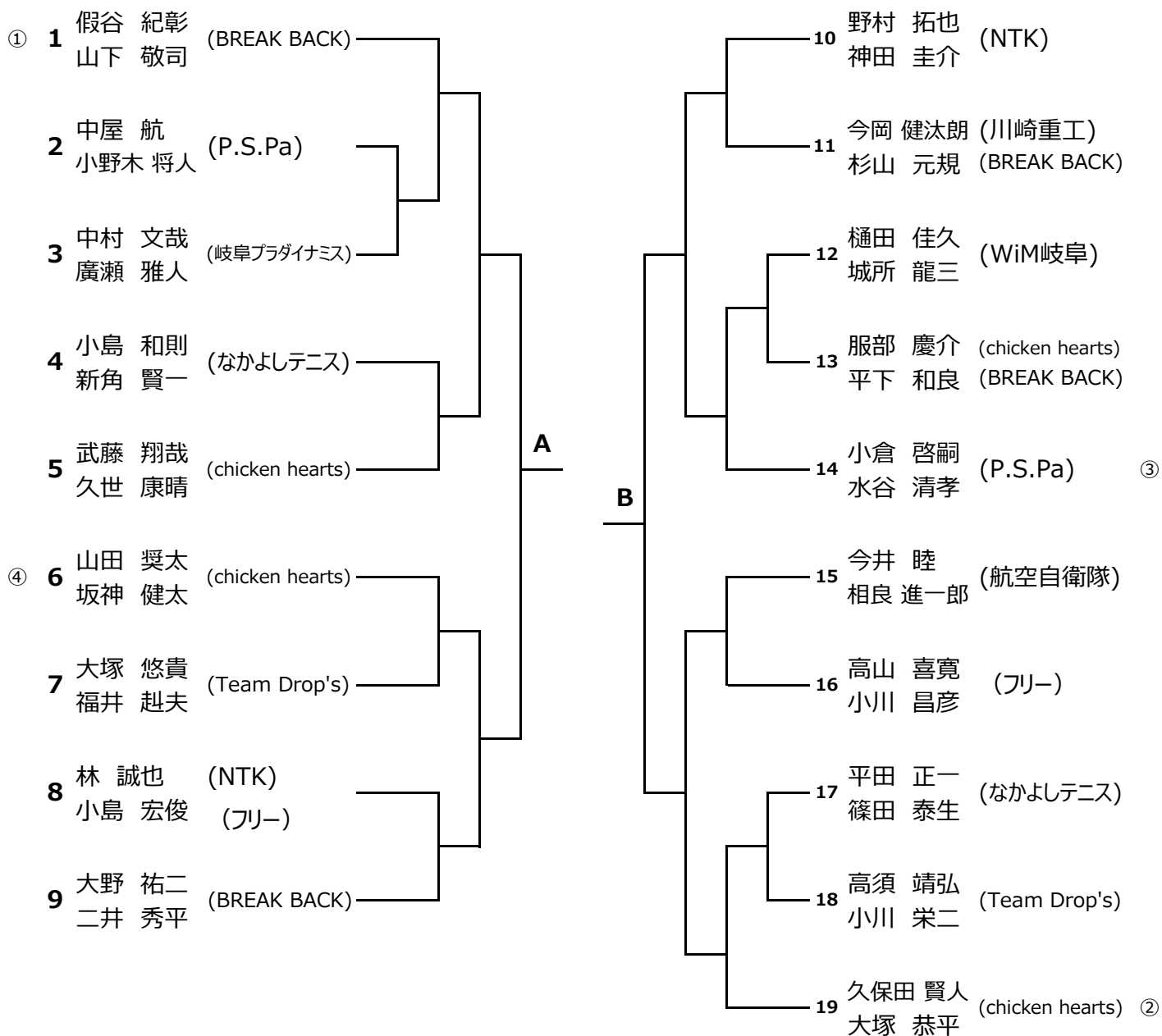

決勝戦

A

B

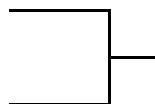

3位決定戦

※お持ち帰り用ボールで実施。

A

B

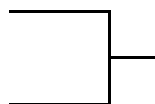

男子ダブルス 2部

1R 2R 3R SF SF 3R 2R 1R

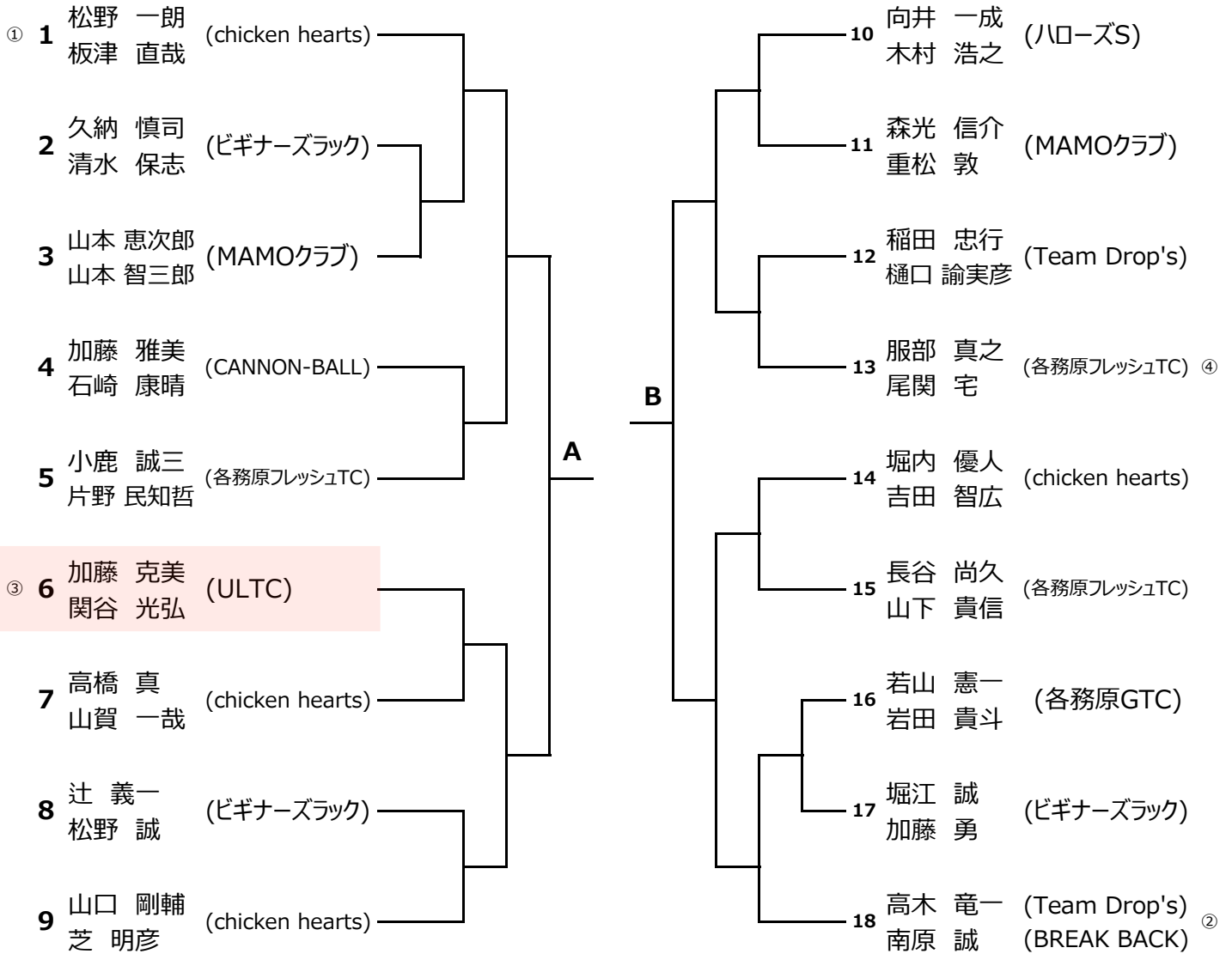

決勝戦

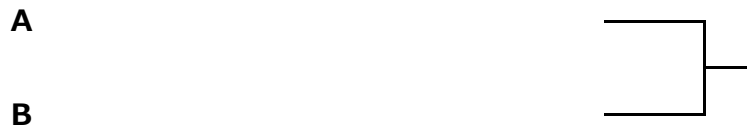

3位決定戦

※お持ち帰り用ボールで実施。



女子ダブルス 1部

A組 ※リーグ戦は、6ゲーム先取 ノーアドバンテージ方式 ボールは回収し、使い回しとします。

		長尾・末永	川田・小寺	樋口・鈴木	勝	敗	順位
①	1	長尾 智子 末永 しのぶ (ULTC)			勝	敗	
	2	川田 美恵子 小寺 明美 (なかよしテニス)			勝	敗	
	3	樋口 安代 鈴木 美穂 (CANNON-BALL)			勝	敗	

B組 ※リーグ戦は、6ゲーム先取 ノーアドバンテージ方式 ボールは回収し、使い回しとします。

※4組のリーグ戦は、各組2試合（斜線の無い組み合わせ）を実施します。

		西尾・大窪	水谷・篠田	小島・桜井	北原・陰平	勝	敗	順位
②	1	西尾 里奈 大窪 久美子 (WiM岐阜)				勝	敗	
	2	水谷 淳子 篠田 康子 (なかよしテニス)				勝	敗	
	3	小島 可江 桜井 淑子 (なかよしテニス)				勝	敗	
	4	北原 みづほ 陰平 裕子 (CANNON-BALL)				勝	敗	

※決勝戦・3位決定戦は、1セットマッチ(6-6後タイブレーク) セミアドバンテージ方式

※決勝戦のみニューボールとさせていただきます。

決勝戦

A1

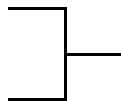

B1

3位決定戦

※お持ち帰り用ボールで実施。

A2

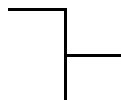

B2

女子ダブルス 2部

A組 ※リーグ戦は、6ゲーム先取 ノードバンテージ方式 ボールは回収し、使い回しとします。

		森光・加藤	佐古・坂井	横幕・久保	勝 敗	順位
①	1	森光 華澄 加藤 順子 (MAMOクラブ)	\	\	勝 敗	
	2	佐古 奈津美 坂井 仁美 (各務原グリーンTC)			勝 敗	
	3	横幕 倫子 久保 百合恵 (BREAK BACK)			勝 敗	

B組 ※リーグ戦は、6ゲーム先取 ノードバンテージ方式 ボールは回収し、使い回しとします。

		木之下・藤橋	川辺・黒木	青野・平山	勝 敗	順位
②	1	木之下 美咲 藤橋 泉香 (CANNON-BALL)	\	\	勝 敗	
	2	川辺 恵美子 黒木 美幸 (ポニーTC)			勝 敗	
	3	青野 厚子 平山 みちよ (CANNON-BALL)			勝 敗	

※決勝戦・3位決定戦は、1セットマッチ(6-6後タイブレーク) セミアドバンテージ方式

※決勝戦のみニューボールとさせていただきます。

決勝戦

A1

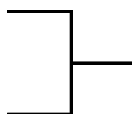

B2

3位決定戦

※お持ち帰り用ボールで実施。

A2

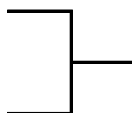

B1